

STABILA®

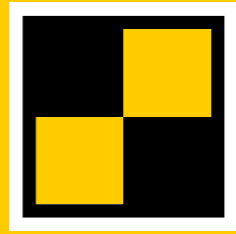

How true pro's measure

REC 500 RG

使用说明书

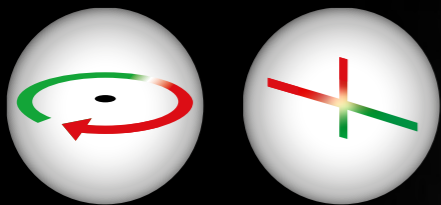

RED / GREEN BEAM



目录

章节	页码
• 1. 规定使用	3
• 2. 安全提示	3
• 3. 仪器元件	4
• 4. 显示屏元素	5
• 5. 调试	6
• 5.1 装入电池 / 更换电池	6
• 5.2 启动	6
• 5.3 设置旋转 / 标线模式	6
• 5.4 光学提示设置	7
• 5.5 声音提示设置	7
• 5.6 精度设置	7
• 6. 功能	8
• 6.1 光学提示	8
• 6.2 声音提示	8
• 6.3 放置和找正接收器	8
• 6.4 固定夹	9
• 7. 技术数据	10

1. 按规定使用

感谢您购买西德宝测量工具。西德宝 REC 500 RG 接收器操作简单,能够快速采集红色或绿色激光束。接收器适用于脉冲调制标线激光和旋转激光!

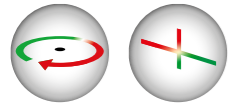

RED/GREEN BEAM



如果阅读使用说明书之后仍有疑问,请随时拨打电话咨询:



+49 63 46 3 09 0

装备和功能:

- 快速采集 脉冲调制标线激光或旋转激光束
- 适用于红色或绿色激光束
- 外壳符合 IP 67 标准
- 可调精度
- 正面和背面的显示屏
- 声音提示可开关
- LED 指示灯可开关
- 1 个气泡管用于水平方向上的准确找正
- 内置的磁铁系统用于固定到金属物体上
- 固定夹用于将接收器固定到水准尺上
- 运行电池

2. 安全提示

请仔细通读安全提示和使用说明书。



3. 仪器元件

REC 500 RG (防水·防尘·符合 IP 67)

- (1) 磁体
- (2) 显示屏 - 1x 正面, 1x 背面
- (3) LED 模式指示灯
- (4) 激光接收窗口
- (5) “线上” 标记
- (6) 气泡管
- (7) 安装区域固定夹
- (8) 扬声器
- (9) 电池槽盖



按键：

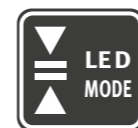

- (10) - 开/关
- 声音提示

- (11) - 精度
- LED 模式

(12) 固定夹

(13) 读取基准

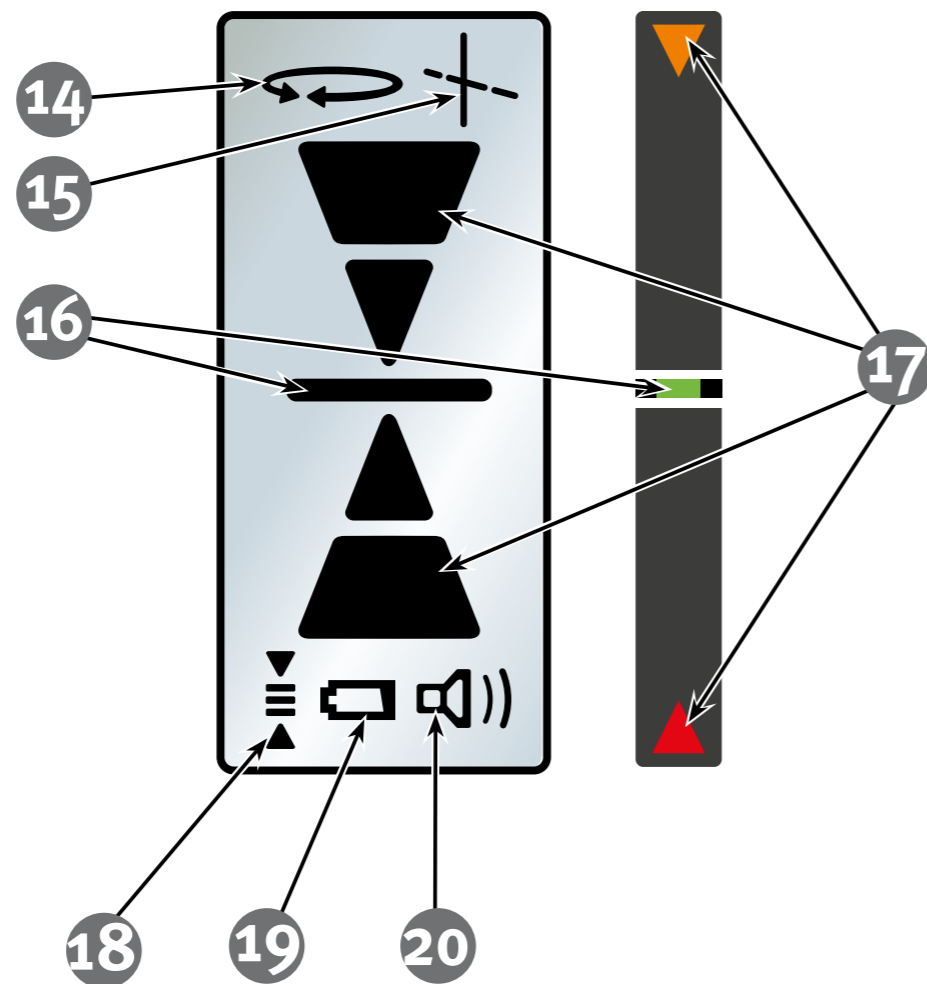

4. 显示屏元素

- (14) 显示旋转模式
- (15) 显示标线模式
- (16) “线上”位置
- (17) 与“线上”位置的高度差显示级别
- (18) 设置精度(分为4级)
- (19) 电池电量
- (20) 声音提示

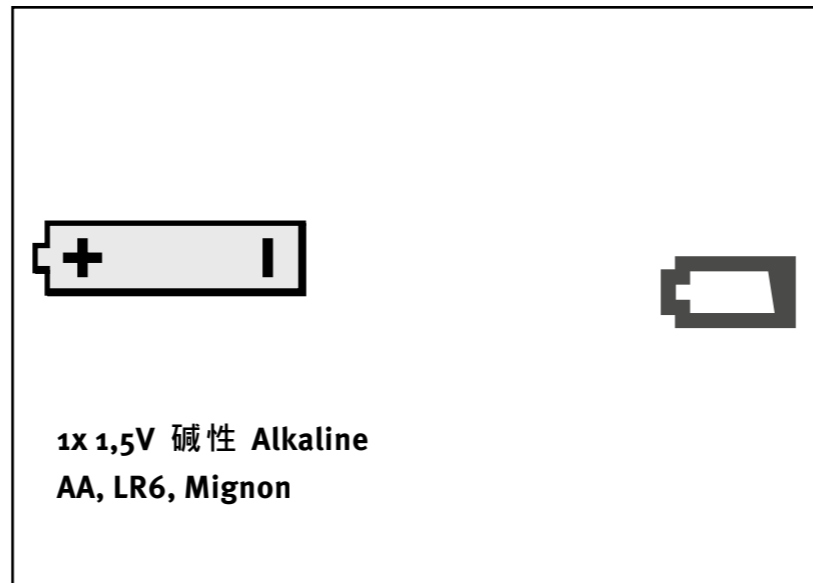
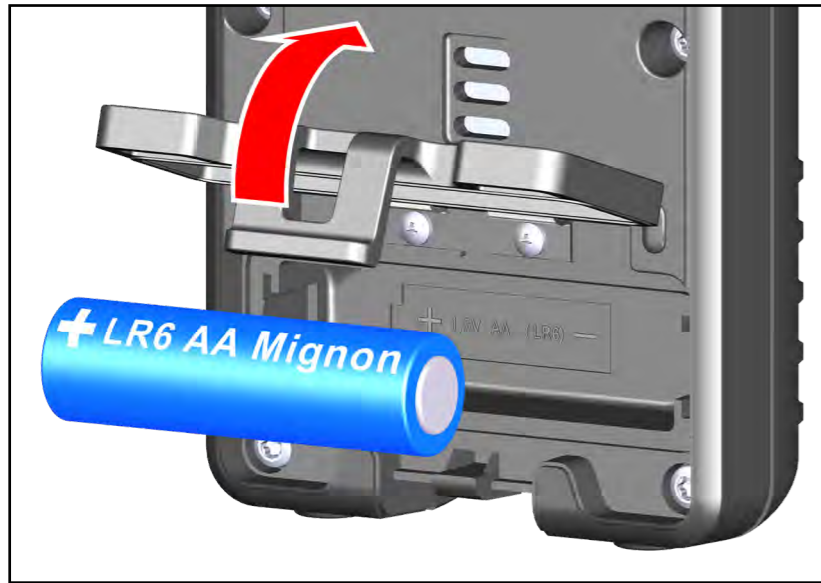

5. 调试

5.1 装入电池 / 更换电池

沿箭头方向打开电池槽盖, 根据相应标记将新电池放入电池槽内.

也可使用合适的蓄电池.

LCD 显示:

- 装入新电池



将废弃电池投入相应的垃圾回收处 - 不可扔进家庭垃圾. 不得留在仪器中!

长期闲置时请取下电池!

5.2 启动

利用开/关按钮启动后, 将短暂显示所有显示段. 声音信号和短暂显示亮起确认操作准备就绪. 长按 (> 3s) 开 / 关按钮关闭.

待机 30 分钟后自动关机.

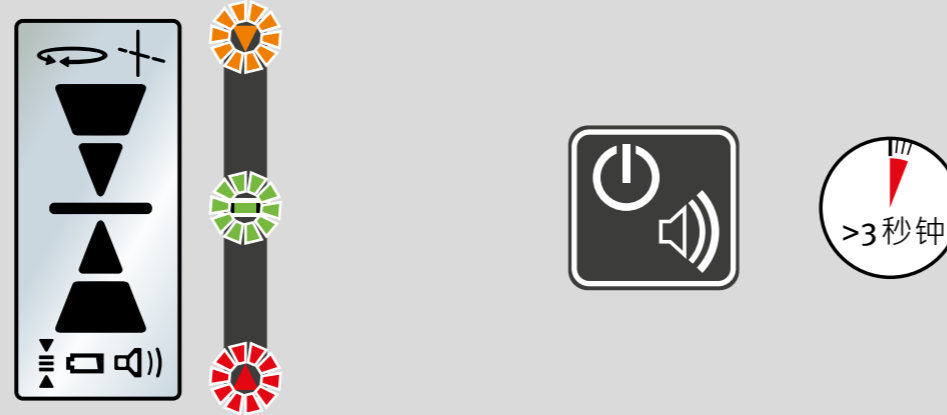

5.3 设置旋转 / 标线模式

同时按下两个按钮可在旋转和标线模式之间进行切换. 关闭后, 最后一次所做的设置保持不变.

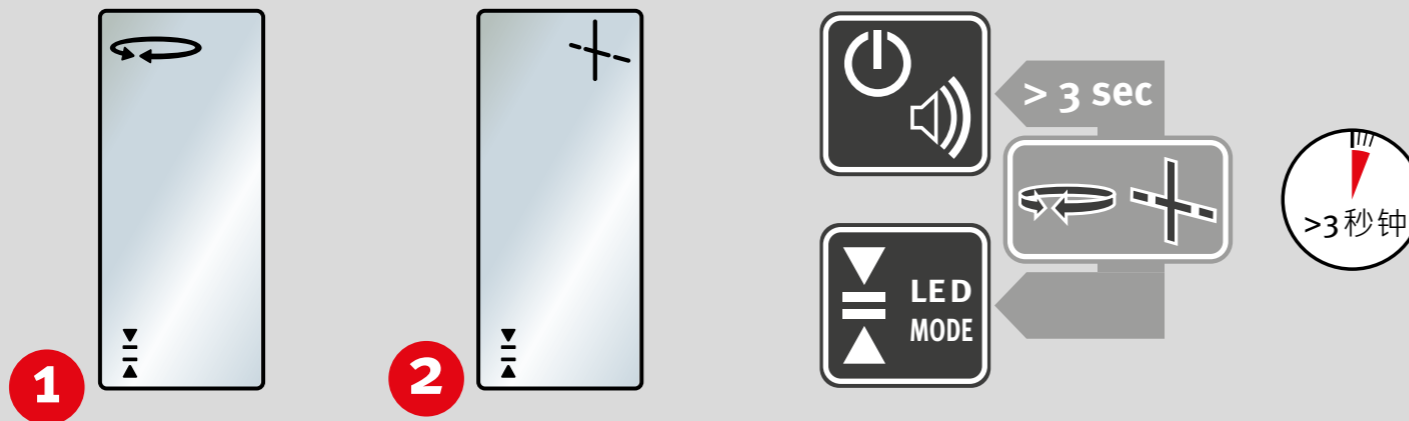

① 旋转模式

② 标线模式

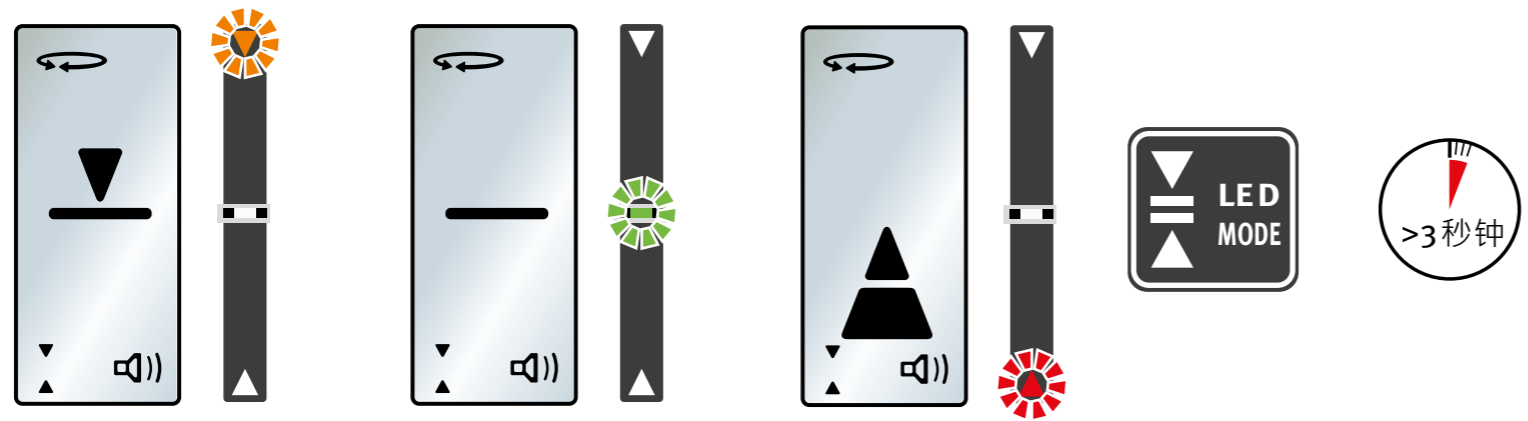

5.4 光学提示设置

长按按键可以接通/关闭 LED 模式。
LED 指示灯改善了远距离或黑暗中的可见度。

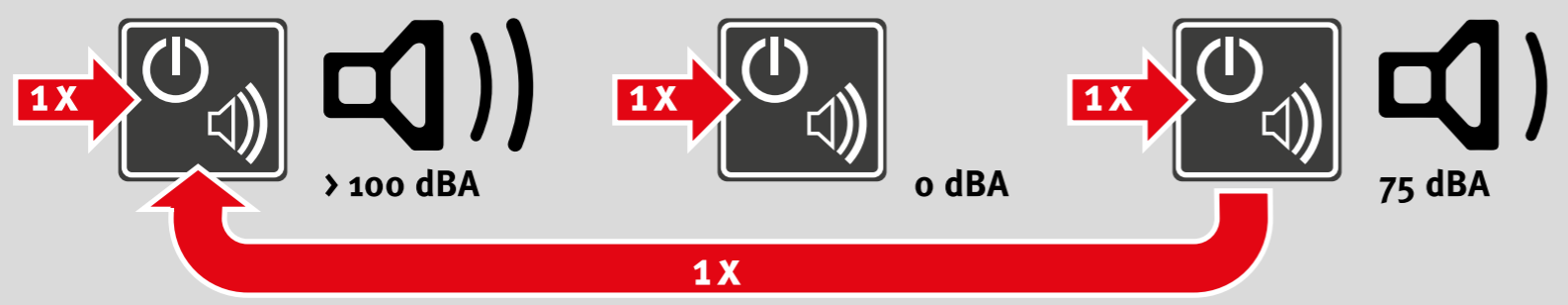

5.5 声音提示设置

按下“声音提示”按键设置音量。
提高音量, 关闭或者降低音量。
静音时, 接收到激光束时仅显示短暂的嘟嘟音。
关闭后, 最后一次所做的设置保持不变。

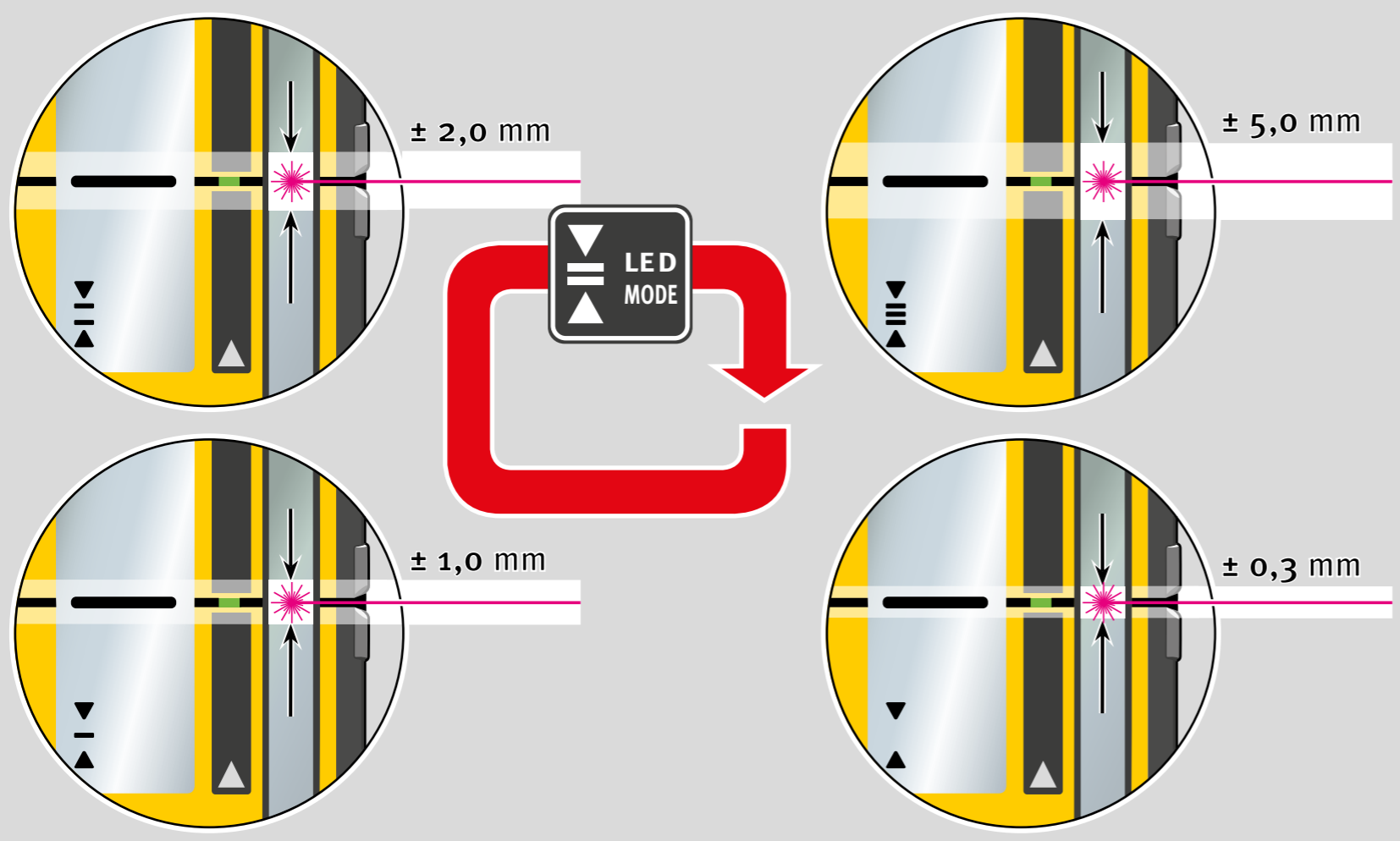

5.6 精度设置

反复短按“精度”按键选择精度:
“极精密” = $\pm 0.3 \text{ mm}$, “精密” = $\pm 1.0 \text{ mm}$,
“粗略” = $\pm 2.0 \text{ mm}$ 和 “极粗略” = $\pm 5.0 \text{ mm}$ 。
关闭后, 最后一次所做的设置保持不变。

6. 功能

6.1 光学提示

显示高度差

箭头显示接收器相对于激光束过高或过低。

中间线条显示接收器的“线上”位置。

在 LED 模式中, 3 个彩色 LED 也可以指示位置。

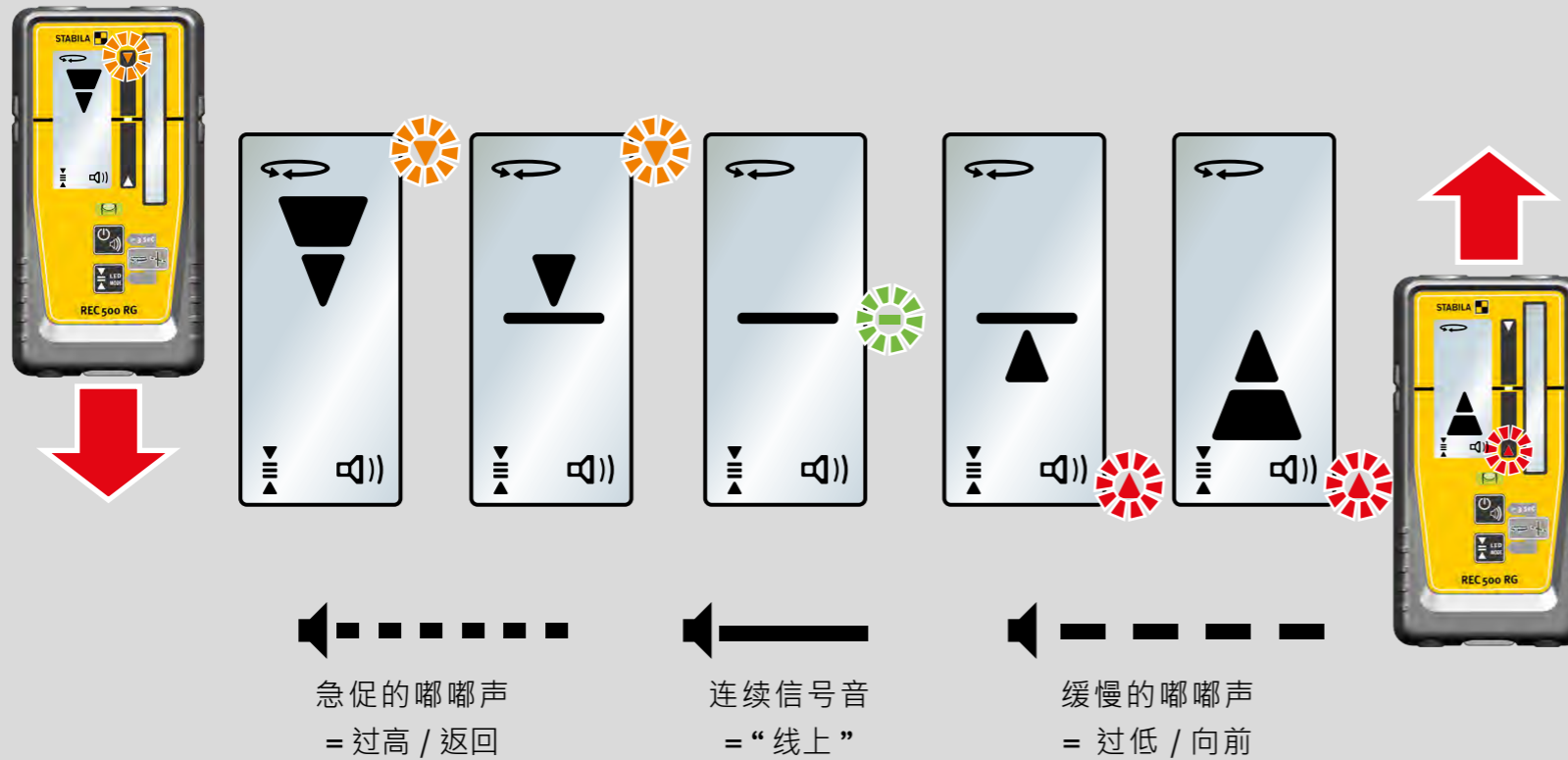

6.2 声音提示

按下“声音提示”键, 可打开 / 关闭声音提示。

如果音高发生变化, 则表明超出了这些位置。

如果发出连续信号音, 则表明已准确达到“线上”位置。

6.3 放置和找正接收器

获得准确测量结果的正确操作:

提示:

近距离 ($\leq 4\text{m}$) 时可能由于反射造成测量错误。

因此一定要检查近距离测量结果的可信性!

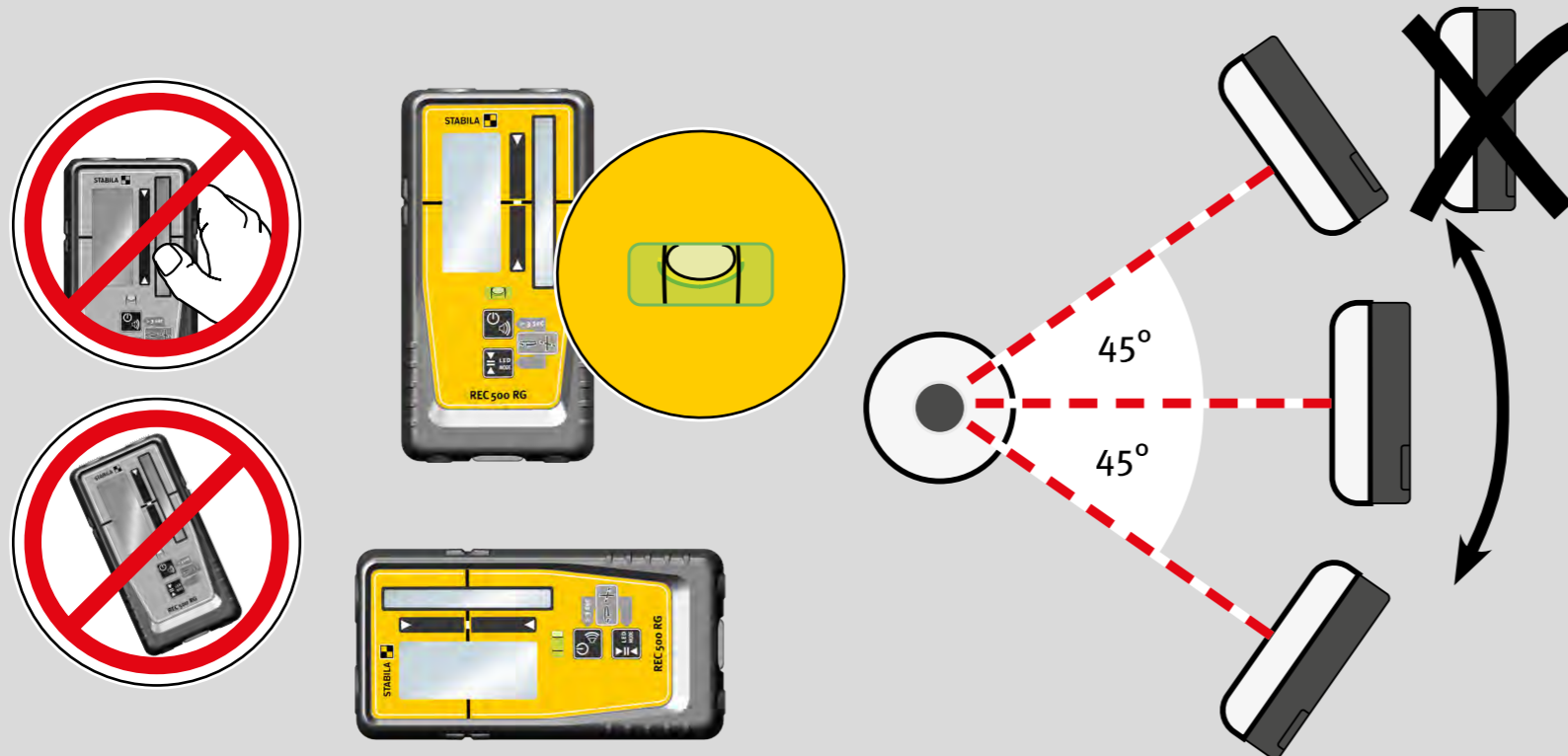

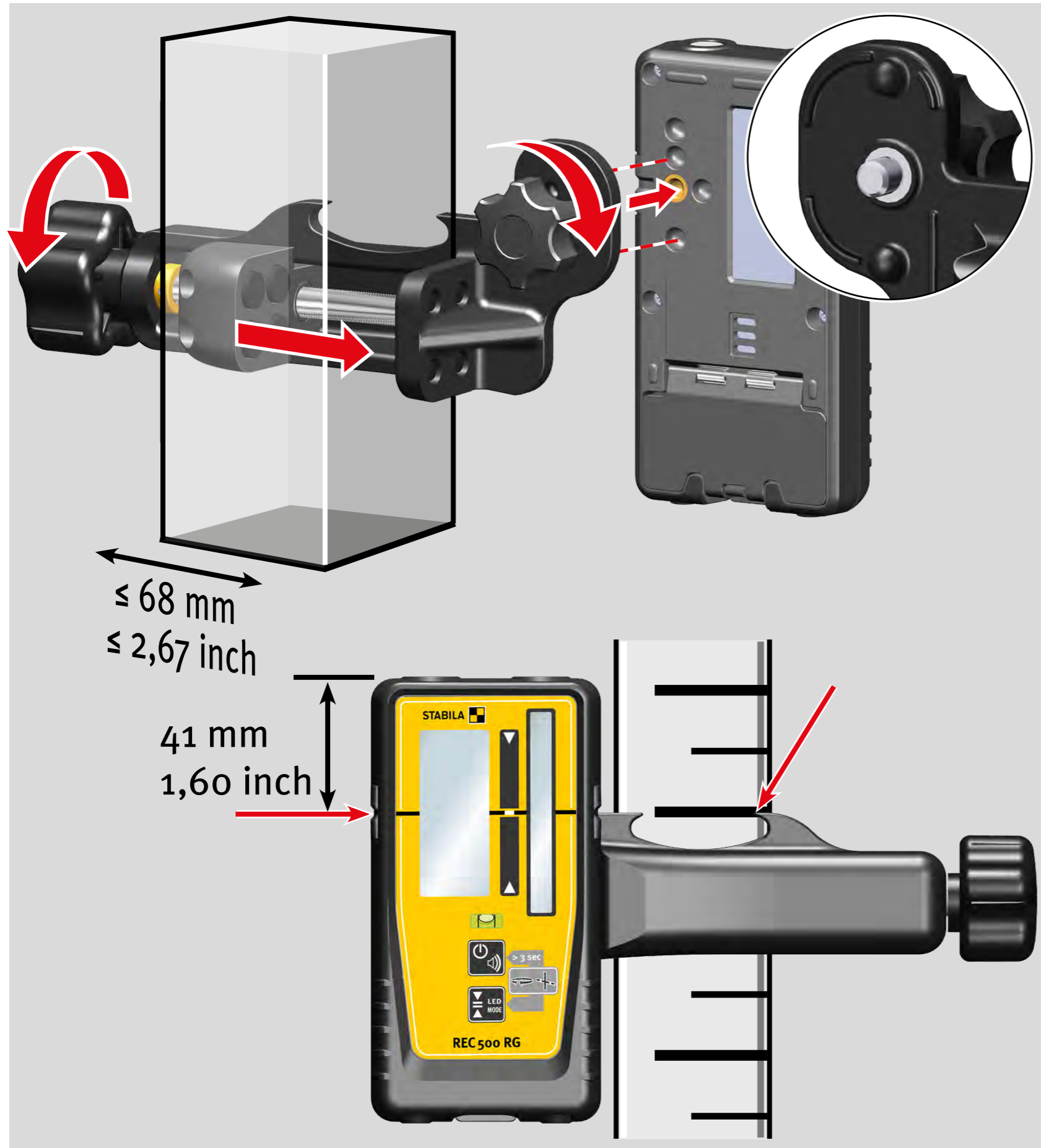

6.4 固定夹

固定：
使用导向销和固定螺栓将固定夹对准并固定到接收器的背面。

读取基准

7. 技术数据

精度:	极精密:	± 0.3 mm
	精密:	± 1 mm
	粗略:	± 2 mm
	极粗略:	± 5 mm
接收频谱:		450 nm - 800 nm
声音信号:	强:	> 100 dBA
	弱:	75 dBA
旋转激光水平仪转速:		300 - 1200 $\frac{1}{\text{min}}$
电池:		1 x 1.5 V 碱性, Mignon, AA, LR6
工作时间:		≥ 50 小时
自动关机:		30 分钟
工作温度范围:		-10 °C ~ +50 °C
存放温度范围:		-40 °C ~ +70 °C
防护等级:		IP 67
保留技术更改的权利.		

2020

Europe
Middle and South America
Australia
Asia
Africa



STABILA Messgeräte
Gustav Ullrich GmbH

P.O. Box 13 40 / D-76851 Annweiler
Landauer Str. 45 / D-76855 Annweiler

☎ + 49 63 46 309 - 0
✉ info@de.stabila.com

USA
Canada

STABILA Inc.

332 Industrial Drive
South Elgin, IL 60177

☎ 800-869-7460
✉ custservice@Stabila.com